

Uhlmann & Zacher

# CLEX PRIVATE

UZ

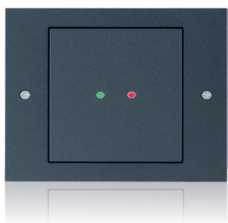
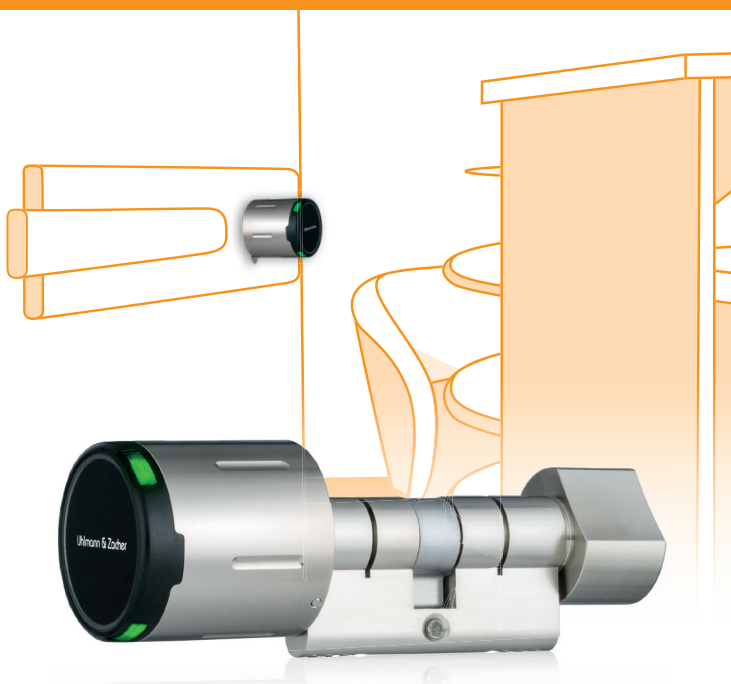

*Elektronische Schließsysteme  
für kleine und mittlere Objekte*

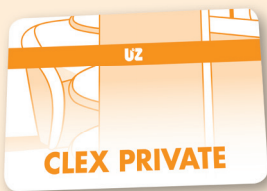

UZ

## Flexible Konfektionierungen

Ob Arztpraxen, Anwaltskanzleien oder auch das Eigenheim: Mit dem Clex private System sind der Komfort und die Sicherheit einer elektronischen Schließanlage auch in kleinen und mittleren Objekten möglich.

Besonders flexibel ist die Konfektionierung der elektronischen Schließzylinder. Ob Doppelknäufzylinder mit einseitiger oder beidseitiger elektronischer Berechtigung, Halbzylinder oder Möbelschloss: Clex private bietet nahezu unbegrenzte Kombinationsmöglichkeiten.

Flexible Nachrüst- und Erweiterbarkeit sprechen für das Clex private System. Dank der Kompatibilität zu den üblichen DIN-Einsteckschlössern kann es kostengünstig ohne bauliche Maßnahmen jederzeit einfach nachgerüstet werden.

### Lern-Lösch-System

Als Lern-Lösch-System zeichnet sich Clex private durch einfache Inbetriebnahme und Bedienung aus: Das Einlernen und Löschen von Schließberechtigungen erfolgt ohne Software oder Zusatzgeräte. Mit einem Servicekey können im Programmiermodus bis zu 1.000 Transponder am Zylinder, Türdrücker oder Wandleser eingelernt werden.

### Software zum Verwalten – Keyng

Neben dem Lern-Lösch-System kann Clex private auch bequem über die Verwaltungssoftware Keyng verwaltet werden. Die Transponder werden dabei an den Schließeinheiten eingelesen und über den USB-Funkstick (868 MHz) in die Software übertragen. Alternativ zur Funkfrequenz 868 MHz ist die Kommunikation über Bluetooth® Low Energy für ausgewählte Schließeinheiten möglich. Diese Technologie kann weltweit einheitlich eingesetzt werden.

### App zum Verwalten – Keyng

Zusätzlich lässt sich das System Clex private auch mobil und komfortabel über die Keyng App verwalten. Smartphone und Schließeinheiten kommunizieren dabei über Bluetooth® Low Energy. Quintessenz ist die verschlüsselte Datenübertragung mit Secure ID. Diese Sicherheitsverschlüsselung schützt den Transponder vor unerlaubten Kopien.

# Systemübersicht

UZ

## Lern-Lösch-System

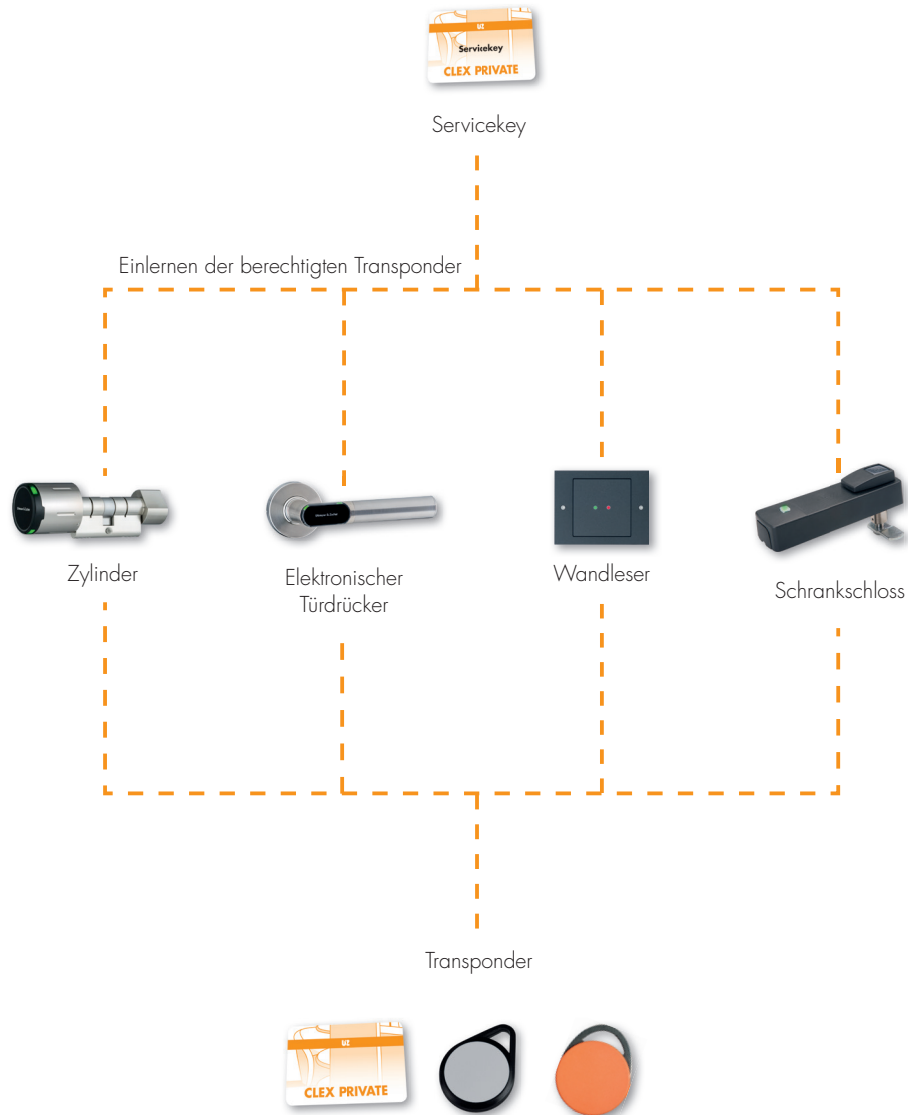

## App zum Verwalten von Schließeinheiten

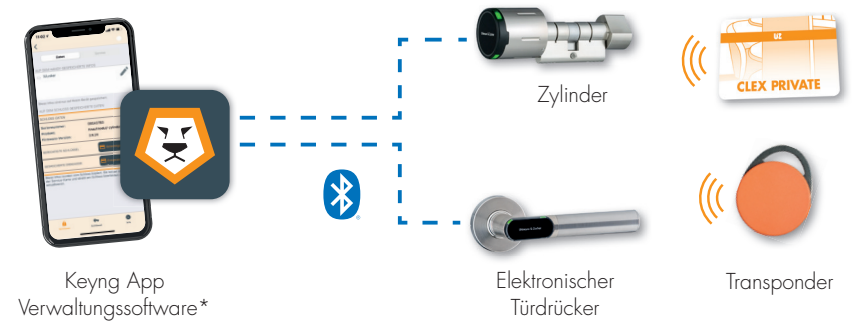

## Software zum Verwalten von Schließeinheiten

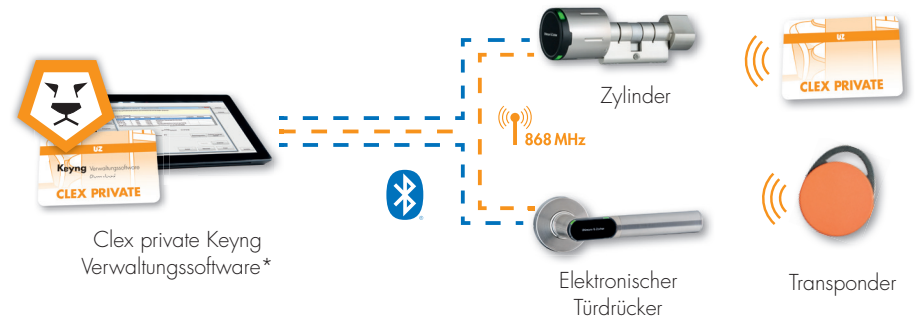

 Bluetooth® Low Energy

 868 MHz Funkverbindung

\* Tablet PC/Smartphone nicht enthalten

Ihr autorisierter Fachhändler berät Sie gern:

Änderungen und Irrtümer vorbehalten.  
Abbildungen können vom Original abweichen.

**UZ**

## Beispiele aus unserem Produktprogramm:

2021-06-DE

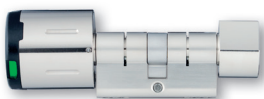

### **CX2122**

Doppelknäufzylinder mit einseitiger elektronischer Berechtigung, als CX2124 auch mit beidseitiger Berechtigung erhältlich



### **CX2162**

Kompakter elektronischer Knäufzylinder mit einseitiger elektronischer Berechtigung



### **CX2132**

Wandler für das Schalten von potentialfreien Kontakten

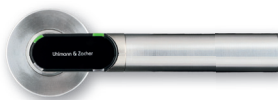

### **CX2172**

Elektronischer Türdrücker mit einseitiger elektronischer Berechtigung



### **CX6932**

Funkschaltmodul zur Ansteuerung der Schließzylinder